

Montage handleiding

Douglas houten terrasoverkapping met polycarbonaat kanaalplaten dak

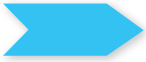

XXL
DIRECT



Algemeen

Lees voor het plaatsen van de terrasoverkapping eerst deze handleiding door.

Alle maten in deze handleiding zijn bepaald met een afschot van het dak van 8° en een doorloophoogte van 2.20 meter. In de voorgefreesde zwaluwstaarten van de muurbalk en liggers is hier ook rekening mee gehouden. Deze maten zijn uiteraard geen verplichting. Wanneer het u beter uitkomt om de muurbalk 100 mm lager te bevestigen dan dient u wel 100 mm van de onderzijde van de staanders af te halen om 8° afschot te behouden. Genoemde maten gelden zonder afschot van uw tuin of terras.

Douglas hout is een erg populair natuurproduct. Dit betekent dat er scheuren en krommingen in het hout kunnen zitten of komen, er hars uit kan lopen, knoesten aanwezig zijn en er soms uit kunnen vallen. Hout blijft altijd werken door weersomstandigheden. Douglas hout kan snel verkleuren en er kunnen vochtplekken ontstaan. Wilt u dit voorkomen dan kunt u direct het hout beitsen. Wij bieden geen garantie op de natuurlijke werking van het hout.

Benodigheden checklist

- (Accu)boormachine
- Decoupeerzaag
- Cirkelzaag
- Waterpas
- Rolmaat
- Ladder
- Schaar en/of stanley mes



Stap 1. Betonpoer



Heeft u geen betonpoeren meebesteld, dan kunt u verder met stap 2.

Plaats de betonpoer in een gat, leg eventueel voor het gemak een betontegel onder in het gat en zorg dat deze waterpas ligt. Aan u de keuze hoeveel centimeter u de betonpoer boven de grond laat uitsteken, advies 5 à 10 cm.



Zorg dat het midden van het draadeinde de hieronder genoemde maat vanaf de muur heeft.

Muur tot hart draadeinde:

Bij 2,5 meter platen	2187,5 mm
Bij 3 meter platen	2682,5 mm
Bij 3,5 meter platen	3177,5 mm
Bij 4 meter platen	3672,5 mm
Bij 4,5 meter platen	3672,5 mm
Bij 5 meter platen	3672,5 mm



Wanneer u deze maten toepast, voldoet de constructie aan de eisen van het bouwbesluit.

De staanders mogen naar eigen wens maximaal 70 centimeter uit de buitenzijde naar binnen geplaatst worden. De maximale afstand tussen 2 staanders is 4 meter.

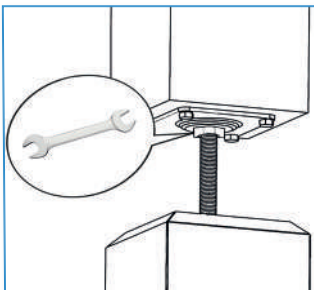

Schroef de stelplaat, die is meegeleverd bij de betonpoer, vast op de onderzijde van de staander. Draai nu de staander op het draadeinde van de betonpoer. En stel deze waterpas op de gewenste hoogte.

Bovenstaande kunt u herhalen met de andere staanders. Wacht met eventueel snelbeton tot de terrasoverkapping af is.

Stap 2. Muurbalk



Monteer de muurbalk (de houtenbalk met ingefreesde zwaluwstaarten) waterpas op de juiste hoogte tegen de muur. Boor in het midden van de ingefreesde zwaluwstaart een gat in de achterliggende muur en sla de meegeleverde muurankers vast en draai deze aan. Houd rekening met een nog te plaatsen muurprofiel. Zorg daarom voor minimaal 50 mm ruimte boven de muurbalk.



Monteert u de muurbalk tegen hout, gebruik dan de meegeleverde 6x120mm AR schroeven.

Hoogte onderkant muurbalk bij verschillende dieptes polycarbonaat kanaalplaten:

- Bij 2,5 meter platen 2701 mm
- Bij 3 meter platen 2770 mm
- Bij 3,5 meter platen 2840 mm
- Bij 4 meter platen 2909 mm
- Bij 4,5 meter platen 2979 mm
- Bij 5 meter platen 3049 mm



Bovengenoemde maten zijn gebaseerd op een doorloophoogte van 2205 mm. Dit is uiteraard geen verplichting. Wanneer het u beter uitkomt om de muurbalk 100 mm lager te bevestigen dan dient u wel 100 mm van de onderzijde van de staanders af te halen om 8° afschot te behouden.

Let op! Er is bij deze maten geen rekening gehouden met afschot van uw terras of het eventueel verhogen van de staanders bij betonpoeren.

Stap 3. Dwarsligger op staanders



Bevestig de dwarsligger op de staanders en zorg ervoor dat de verbinding tussen de staander en de dwarsligger **haaks** is. Gebruik per buitenste staander 2 tellerkopschroeven. Heeft u meer dan 2 staanders en komt het u beter uit om de middelste staander (max. 70 centimeter) uit het midden te plaatsen? Dan kunt u dezelfde schroeven gebruiken om de haaklas te fixeren van boven en van onderen.



Zorg ervoor dat wanneer u de dwarsligger (met de gefreesde uitsparingen naar boven) gaat vastschroeven aan de buitenste staanders, dat de inkeping aan de buitenzijde gelijk loopt met de buitenzijde van de staander. De breedte positie van de staanders hangt af van uw smaak. Maximale afstand tussen 2 staanders is 4 meter, de dwarsligger mag nooit meer dan 70 centimeter oversteken.

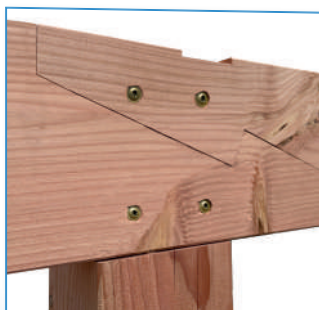

Stap 4. Dwarsligger uit meerdere delen

Schroef de dwarsligger vast op de staander met 4 tellerkopschroeven zoals aangeven op de foto hier links.

Stap 5. Liggers bevestigen



U kunt nu de liggers gaan bevestigen in de zwaluwstaarten van de muurbalk. Alle liggers zijn gelijk aan elkaar. Laat de ligger rustig in de verbinding zakken terwijl deze in het gefreesde gleufje van de dwarsligger ligt. Tot slot kunt u de ligger nog met een rubberen hamer in de zwaluwstaart "slaan". Het kan dat de ligger niet helemaal in de muurbalk gaat. Dit is geen probleem, dit gebeurt uiteindelijk vanzelf.



Bij het bevestigen van de liggers aan de dwarsligger moeten de schroefgaten worden voorgeboord. Zorg dat de boor in het midden van de dwarsligger eindigt.



Schroef nu met de 220 x 8 mm AR schroeven de liggers vast aan de dwarsligger.



Schroef vervolgens de liggers vast aan de muurbalk met de 120 x 6 mm AR schroeven.

Stap 6. Schoren plaatsen



Tot slot kunt u de schoren plaatsen, één bij de buitenste staanders en indien van toepassing twee bij de binnenste staander. Gebruik hiervoor de 120 x 5 mm AR schroeven.

De Douglas houten constructie staat!

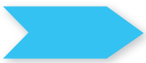

Polycarbonaat kanaalplaten dak

Stap 7. Onderleggrubbers plaatsen



Nu de Douglas houten constructie staat, kunt u verder met het polycarbonaat kanaalplaten dak. Het belangrijkste hierbij is dat de h.o.h. (hart op hart) afstand tussen de liggers 2 cm meer is dan de breedte van uw kanaalplaat. Wanneer u bijvoorbeeld een polycarbonaat kanaalplaat heeft met een breedte van 98 cm (onze standaard maat) bedraagt de hart-op-hart afstand tussen de liggers dus 100 cm.

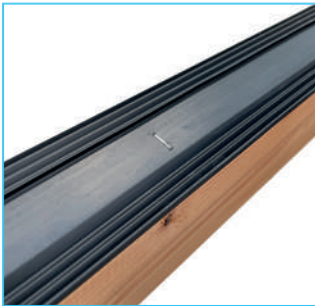

De minimale breedte van de ligger dient bij voorkeur 60 a 65 mm te bedragen. Zo krijgt u de maximale lichtopbrengst van het dak. Het afschot van het dak dient minimaal 5 maar bij voorkeur 8 graden te zijn.

Snij of knip het onderleggrubber op lengte en bevestig met behulp van een nietmachine of kleine spijkertjes het onderleggrubber op alle liggers.

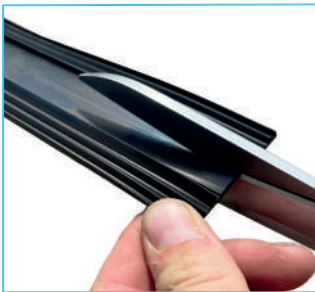

Op de eerste en de laatste ligger bevestigt u slechts een halve strook onderleggrubber. Deze snijdt u met een Stanley mes, of knipt u met een schaar, eerst doormidden. Hierdoor krijgt u 2 smalle stroken van 3 cm.



Op de eerste helft van de eerste ligger en op de laatste helft van de laatste ligger, komt dus geen onderleggrubber.

Stap 8. Muurprofiel plaatsen



Zaag, als uw constructie tegen een muur wordt geplaatst, het muurprofiel op de breedte van de constructie.

Boor om de 50 cm een 5 mm gaatje in het muurprofiel. Houd het muurprofiel waterpas op de juiste hoogte (5 cm tussen bovenkant muurbalk en onderkant muurprofiel) en teken de boorgaten af. Hierna kunt u het muurprofiel verwijderen, de gaten boren en de muurpluggen aanbrengen. Vervolgens schroeft u het muurprofiel vast tegen de muur.



Druk nu de rubberslab in het muurprofiel. Kit vervolgens de voeg tussen het muurprofiel en de muur af met de meegeleverde siliconenkit.

Stap 9. Polycarbonaat kanaalplaten

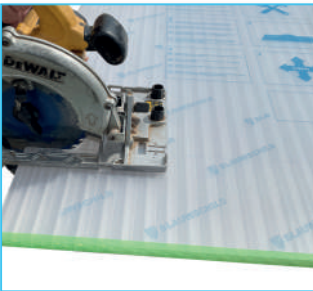

Als uw kanaalplaten in de breedte en/of lengte op maat moeten worden gezaagd, dan dient u dat nu eerst te doen (dus voor het verwijderen van de folie). Lees, voor het zagen, eerst deze handleiding volledig door! Houd er rekening mee dat u het alu-U afwerkingsprofiel bij de lengte van de plaat moet optellen.



Verwijder nu aan de voor- en achterzijde de beschermingsfolie ca. 10 cm rondom langs alle randen van de kanaalplaten. Verwijder nog niet de volledige folie. Zo voorkomt u beschadigingen tijdens de montage. U weet zo ook altijd wat de bovenzijde van de polycarbonaat kanaalplaat is (bedrukte zijde).



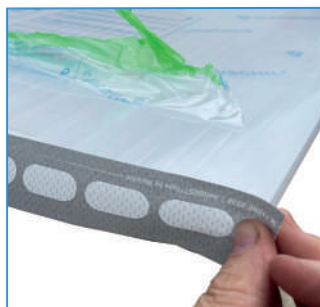

De kanaalplaten worden met transporttape geleverd. Deze dient u te verwijderen en vervolgens van anti-stof tape te voorzien.

De zijde die aan de laagste kant van de constructie komt, voorziet u van anti-stof tape **open** (herkenbaar aan de witte gaasstrepen). Zorg ervoor dat de gaas-strepen over alle kanalen vallen, zodat eventueel aanwezig vocht altijd uit de kanalen ontsnappen kan.



Beide tapes zitten in elkaar opgerold.

Plak de zijde die aan de hoogste kant van de terrasoverkapping komt, dicht met anti-stof tape **dicht**.

Stap 10. Aluminium U profiel

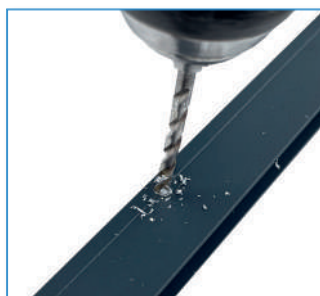

Voordat u de alu U afwerkingsprofielen gaat bevestigen, dient u de profielen die aan de onderzijde van de kanaalplaten komen, te voorzien van gaatjes. Hieruit kan het eventueel aanwezig vocht, dat uit de kanaalplaat komt, straks ontsnappen. Het boren van de gaatjes dient precies te gebeuren! De gaatjes dienen een diameter van 5 mm te hebben en om de 25 cm te worden aangebracht. De gaatjes komen in het (aanslag)geultje dat zich aan beide zijden van het profiel bevindt.



Klem nu de geboorde alu U afwerkingsprofielen aan de onderzijde op de kanaalplaten. Let op dat de gaatjes van de geboorde profielen aan de onderzijde komen (dus de zijde van de kanaalplaat waarvan de beschermingsfolie niet is bedrukt).

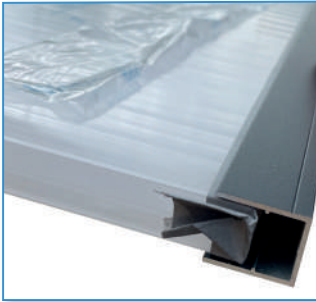

Als uw constructie tegen een muur staat en u gebruik maakt van een muurprofiel, komt er aan de bovenzijde géén alu U afwerkingsprofiel. Aan de bovenzijde zit dan alleen het anti-stof tape dicht.

Als u een vrijstaande constructie heeft, komt er wel bovenaan iedere kanaalplaat een alu U afwerkingsprofiel.



Leg de eerste kanaalplaat met alu U profiel(en) op de constructie. De geboorde gaatjes in het alu U afwerkingsprofiel bevinden zich onderaan de kanaalplaat aan de onderzijde. De bedrukte folie op de kanaalplaat zit aan de bovenzijde. Laat de kanaalplaat minimaal 3 cm over de constructie uitsteken. Houd langs de rand, van de ligger, een strook van circa 4 cm hout vrij. Uw plaat ligt dus hier op een halve strook onderlegrubber.

Stap 11. Aluminium F profiel

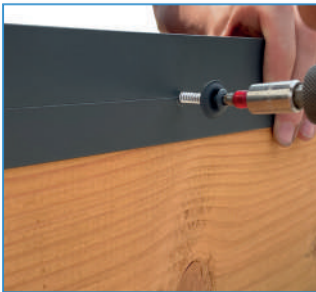

Zaag het alu F afwerkprofiel indien nodig op maat. Lengte = onderzijde alu U afwerkprofiel t/m muur. Bij vrijstaande terrasoverkapping is de lengte onderzijde alu U afwerkprofiel t/m bovenzijde alu U afwerkprofiel. Voordat u de bevestigingsschroeven met EPDM ring toepast, dienen de alu F profielen voorgeboord te worden om de 50 cm. De polycarbonaat kanaalplaten worden niet in het alu F profiel geschoven. (Deze worden later vastgeklemd door de bovenprofielen).



Plaats het alu F profiel nu op de constructie. Hiervoor zijn 2 opties mogelijk:

1. U kunt het alu F afwerkprofiel met de poot van de F naar boven plaatsen. Deze mogelijkheid wordt vnl. toegepast als de constructie met deze zijde tegen een muur wordt geplaatst. Let erop dat u het alu F profiel dan wel, na plaatsing afkit met siliconenkit tussen muur en profiel.





2. U kunt het alu F afwerkprofiel met de poot van de F naar beneden plaatsen. Zo wordt het profiel vnl. toepast aan de vrije zijden van een constructie.

Zet het alu F profiel vast met de bijgeleverde schroeven met EPDM ring.

Stap 12. Verbindings bovenprofiel



Druk de afdichtingsstrips tbv het verbindings bovenprofiel in de twee buitenste inkepingen. Let op dat er tijdens het indrukken niet aan de rubbers getrokken wordt omdat het anders later weer terug trekt en er zo lekkage kan ontstaan.

Let op: de buitenzijde van de afdichtingsstrip, heeft net een iets hoger opstaand randje zodat deze mooi waterdicht afsluit.

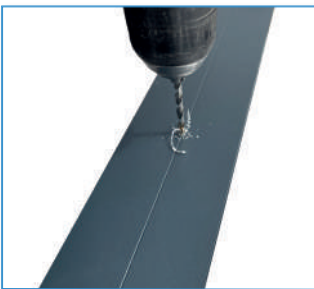

Boor in het bovenprofiel, om de circa 50 cm, in het midden van het profiel een gat voor, van 7 mm.

Tip! Het is eenvoudiger als u alle bovenprofielen voorboort alvorens deze op de constructie te leggen. Dit is makkelijker werken, bovendien kunt u de gaten netjes uitlijnen en zorgen dat deze bij alle profielen op dezelfde hoogte komen.

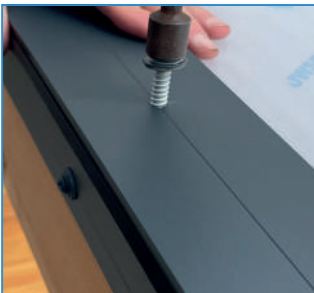

Leg het eerste bovenprofiel met één zijde op de kanaalplaat en met de andere zijde op het F-afwerkingsprofiel. Zorg dat de buitenzijde van het bovenprofiel exact op één lijn ligt met het F-afwerkingsprofiel. Schroef nu het bovenprofiel vast op de constructie door gebruik te maken van de houtschroeven. De zelfborende houtschroeven zijn voorzien van een rubber afdichting, waardoor u geen kit o.i.d. hoeft te gebruiken.

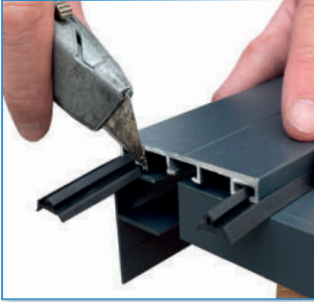

Snij of knip het uitstekende rubber van de afdichtingsstrip af, dat onder de bovenprofielen uitsteekt. Breng nu de volgende kanaalplaat aan. Zorg voor ca. 2 cm ruimte tussen beide kanaalplaten. Let op! De bovenzijde van de kanaalplaat is de zijde waarvan de beschermingsfolie bedrukt is. Deze zijde is voorzien van een UV-bescherming. Als u de platen andersom bevestigt zal het polycarbonaat op termijn door het zonlicht gaan verkleuren.

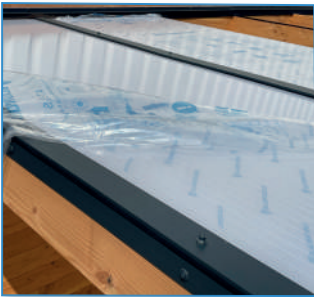

Plaats nu het volgende bovenprofiel over beide kanaalplaten en schroef deze vast met de houtschroeven. De schroeven komen tussen de 2 kanaalplaten in. U schroeft dus niet in de kanaalplaten zelf! Zorg dat aan de voorzijde het bovenprofiel exact gelijk ligt aan het alu U afwerkingsprofiel. Herhaal deze stappen tot en met het laatste bovenprofiel op het F profiel.

Stap 13. Eindstukjes

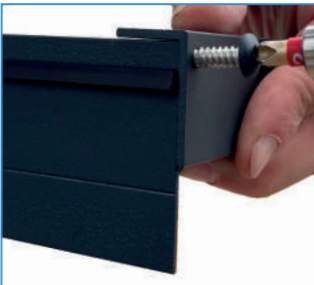

Schroef nu, door gebruik te maken van 2 RVS schroefjes, de eindstukjes vast op alle verbindings-bovenprofielen. De eindstukjes dienen niet alleen om de bovenprofielen netjes af te werken, ze verhinderen ook dat de kanaalplaten in verloop van tijd naar "beneden wandelen".



Breng aan de bovenzijde, bij de alu U afwerkingsprofielen, een dun laagje siliconenkit aan. Het water dat van het dak komt, blijft hierdoor niet op het randje achter. Let op! Gebruik voor polycarbonaat alleen de meegeleverde Alcoxy siliconenkit, anders wordt het polycarbonaat aangetast!



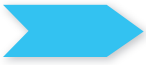

Maatvoeringen vaste maten Douglas houten terrasoverkappingen

Goedgekeurde maatvoeringen voor sneeuwbelasting conform bouwbesluit.

Zijaanzicht

Diepte 2,5 meter

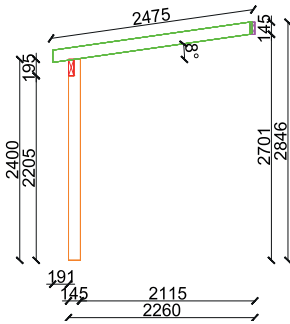

Diepte 3 meter

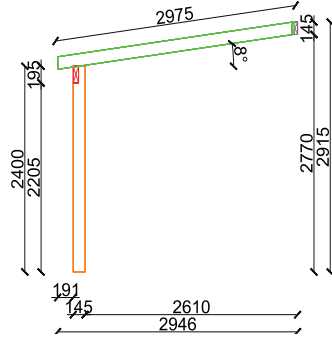

Diepte 3,5 meter

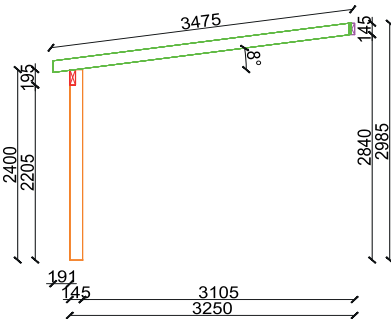

Diepte 4 meter

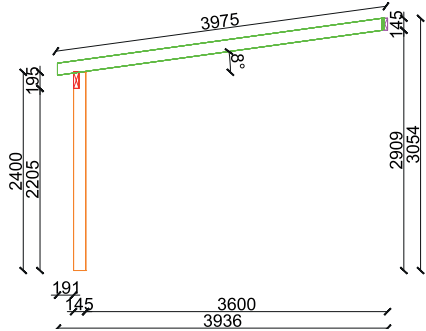

Diepte 4,5 meter

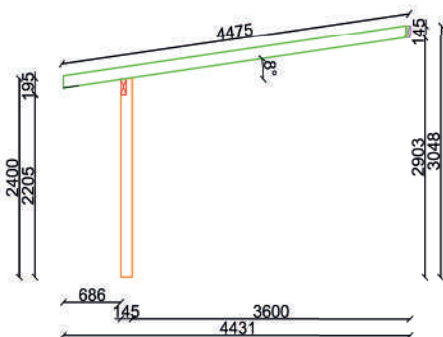

Diepte 5 meter

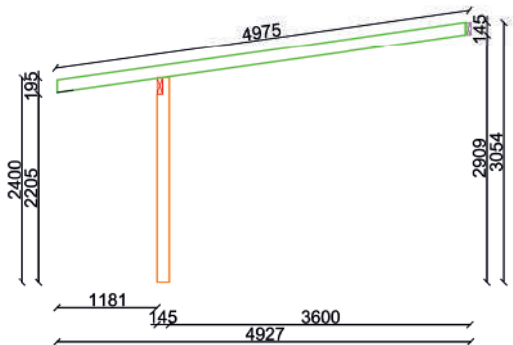

Optionele maatvoering zonder rekening te houden met sneeuwbelasting conform bouwbesluit.

Diepte 4,5 meter

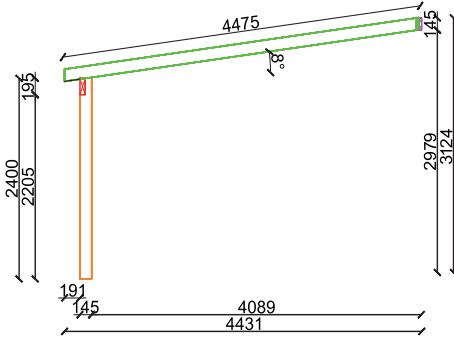

Diepte 5 meter

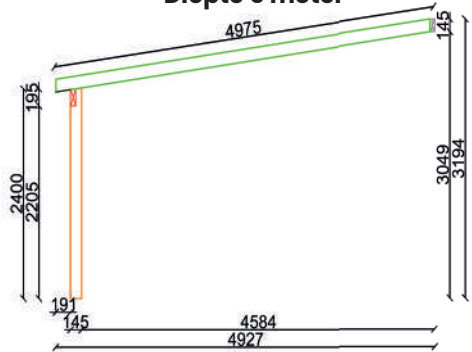

Breedte 3,16 meter

Voor aanzicht

Breedte 4,16 meter

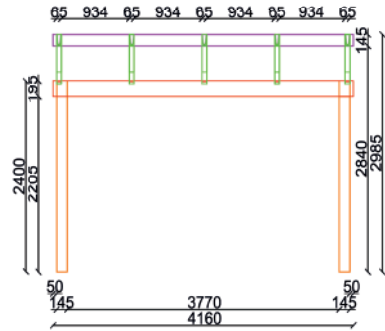
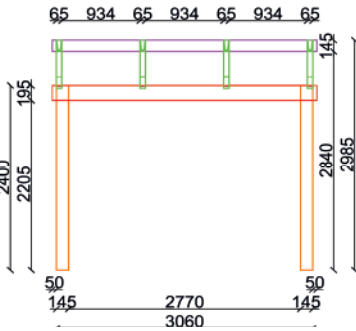

Breedte 5,16 meter

Breedte 6,16 meter

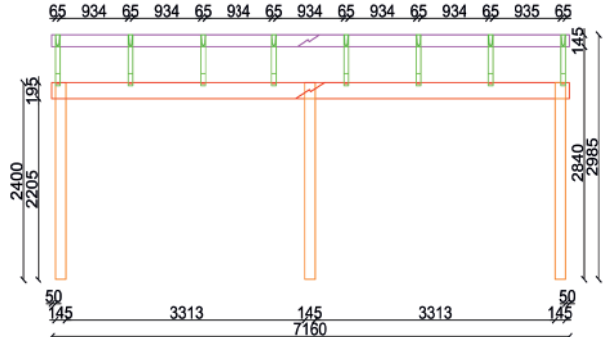
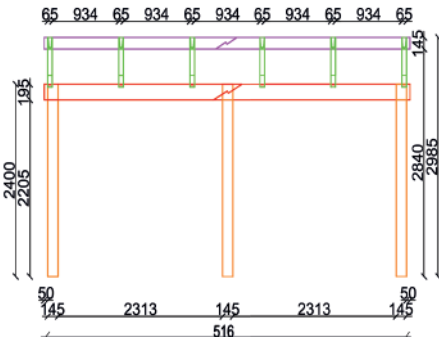

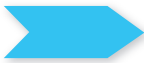

Eindnoot

- Het zagen van polycarbonaat kanaalplaten is zeer eenvoudig, aangezien het materiaal zeer licht is en praktisch niet kan breken of scheuren. U maakt de kanaalplaten op maat met een fijngetande cirkelzaag, decoupeerzaag met metaalzaagje of een fijngetande handzaag. Zorg er wel voor dat er na het zagen geen zaagvuil achterblijft in de kanalen. Alvorens de kanalen af te plakken met de anti-stof tape, dient u eventueel aanwezig zaagvuil met een stofzuiger te verwijderen of met een compressor uit de kanalen te blazen.
- Om het knikken van de platen en krassen te voorkomen, adviseren wij u niet over de kanaalplaten heen lopen. Als u toch op het dak moet zijn, dient u een stevige plank over de verbindingprofielen te leggen en daarop te gaan staan.
- Als u het dak bevestigt zoals in de handleiding omschreven, vangt u ook eventuele uitzetting en krimp op van de plaat. Als u de kanaalplaten op een andere wijze bevestigt, dient u wel rekening te houden met het krimpen en uitzetten van de platen (max. 3 mm per strekkende meter).
- Voor het verwijderen van vette vingers op blanke aluminium profielen gebruikt u wasbenzine.
- Voor het reinigen van uw polycarbonaat kanaalplaten gebruikt u water en zeep met een zachte spons. Borstels, schuursponsjes en hogedruksputten kunnen de platen beschadigen. Wij adviseren u, eens per jaar, uw dak te reinigen.



- 1. Polycarbonaat kanaalplaat X5-16 helder**
Art.nr. 32302005, 32302010, 32302015, 32302020, 32302025, 32302030
- 2. RVS schroef** - Art.nr. 66072005
- 3. Eindstukje** - Art.nr. 66071001
- 4. EPDM afdichtingsstrip** - Art.nr. 63443005
- 5. Aluminium verbinding-bovenprofiel blank**
Art.nr. 66065005, 66065010, 66065015, 66065020, 66065021, 66065022
- 6. Zelftappende hout Schroef met EPDM ring verzinkt, antraciet of zwart**
Art.nr. 66065150, 66065155, 66065157
- 7. Aluminium U afwerkingsprofiel in blank, antraciet RAL 7016 of zwart RAL 9005 lengte 98 cm**
Art.nr. 66070005, 66070003, 66070004
- 8. Aluminium muurprofiel in blank aluminium - 1,2,3 of 4 m.**
Art.nr. 66066001, 66066003, 66066008, 66066010
Aluminium muurprofiel in antraciet RAL7016 - 3 of 4 m.
Art.nr. 66066100, 66066120
Aluminium muurprofiel in zwart RAL9005 - 3 of 4 m.
Art.nr. 66066200, 66066220
- 9. EPDM rubberslab** - Art.nr. 63444010
- 10. Polycarbonaat kanaalplaat X5-16 opaal wit**
Art.nr. 32312050, 32312055, 32312060, 32312065, 32312070, 32312075
- 11. Anti stof tape open** - Art.nr. 67494001
Anti stof tape dicht - Art.nr. 67494002
- 12. EPDM onderlegrubber** - Art.nr. 63444005
- 13. Aluminium F afwerkingsprofiel in blank aluminium**
Art.nr. 66067003, 66067005, 66067007, 66067010, 66067011, 66067012
Aluminium F afwerkingsprofiel in antraciet RAL7016
Art.nr. 66067300, 66067320, 66067340, 66067360, 66067380, 66067400
Aluminium F afwerkingsprofiel in zwart RAL
Art.nr. 66067500, 66067520, 66067540, 66067560, 66067580, 66067600

Gebruik van deze handleiding is vrijblijvend. Niets uit deze handleiding mag worden verspreid, vervoelvuldigd of gepubliceerd zonder schriftelijke toestemming vooraf van XXL Direct BV te Heteren.

XXL Direct versie: Februari 2023